

# ワイヤレス呼出装置 NSR 取扱説明書 (V2.00)

この度は「ワイヤレス呼出装置 NSR」をお買い求めいただき誠にありがとうございます。この取扱説明書には、本製品の概要、設置及び操作など、本製品をお使いいただく上で必要な情報が記載されています。本製品をお使いになる前によくお読み下さい。また、いつでもご利用頂けますよう大切に保管して下さい。

## 安全上のご注意(必ずお読み下さい)

お使いになる方や他の人への危害、財産への損害を未然に防止するため、必ずお守りいただくことを説明しています。表示内容を無視して誤った使い方をした時に生じる危害や損害の程度を、次の表示で区別し説明しています。

 **注意** この表示は「傷害を負う可能性または物質的損害のみが発生する可能性が想定される」内容です。

### ▼本機の取り扱いについて

- 本機は、精密部品で作られた無線通信機器です。分解・改造はしないで下さい。事故や故障の原因となります。



### ▼使用環境及び保管環境について

- 下記の場所での使用および保管は故障や後動作、特製劣化、火災・関電の原因となることがありますので避けて下さい。

- ・直射日光のあたる場所での使用及び保管
- ・製品内に液体や異物、腐食性ガスか可燃性ガスが入る可能性のある場所での使用及び保管
- ・湿気の高い所や油煙、ほこり、砂などの多い場所での使用及び保管
- ・ぐらついた台の上や傾いた場所など不安定な場所での使用



 **警告** この表示の欄は「死亡または重傷などを負う可能性が想定される」内容です。

### ▼本機の取り扱いについて

- 人命にかかわるような極めて高い信頼性を要求される用途には、ご使用にならないで下さい。
- 電波が届くか届かない曖昧な範囲ではご使用にならないで下さい。



### ▼電源の取り扱いについて

電源コードの発熱、破損、発火などの事故防止のため、次のことは必ずお守り下さい。

- 電源コードを火に近づけたり、火の中に入れて下さい。電源コードが破裂・発火して事故の原因になります。
- 本体は、破損・発火事故防止のため、指定された電源電圧以外では使用しないで下さい。
- 濡れやすい場所で、本体を使用しないで下さい。発熱・発火・感電などの事故や故障の原因となります。
- 濡れた手で本体・電源コード・コンセントに触れないで下さい。感電などの事故の原因となります。
- 電源コードを破損させないで下さい。ショートや発熱により、火災や感電の原因となります。
- 電源プラグにほこりが付着したままで使用しないで下さい。ショートや発熱により火災や感電の原因になります。
- 引火性ガスが発生する場所では、本体を使用しないで下さい。発火事故などの原因になります。



### ▼使用中に異常が発生したときは

火災・感電等の原因となりますので、電源プラグをコンセントから抜いて販売店又は弊社に修理を依頼して下さい。

- 煙が出たり、変なにおいがするときは使用を中止し、ただちに電源プラグをコンセントから抜いて販売店又は弊社に修理を依頼して下さい。



- 電源コードや電源スイッチが破損した状態で使用しないで下さい。そのまま使用すると火災や感電の原因になります。



### ▼無線通信の信頼性について

無線通信は有線通信と異なる性質があり、下記要因により通信エラーが発生することがあります。

- ・通信距離を越えてしまっている。 ・デッドポイントに入ってしまった。 ・強い妨害電波がある。

頻繁に妨害される場合、また、妨害されることが運用上問題である場合は、使用を中止し妨害の原因を排除してからご使用下さい。また、上記要因以外にも電波を受信できない状況が発生することがありますので、予めご理解の上、御使用下さい。※デッドポイントとは、送信機から発信された電波が壁などで反射された電波に影響され電波が極端に弱くなる範囲のことです。

## 設置方法

### ■NS送信機

送信機は薄型フラットモデルです。テーブル等に据え置きして下さい。壁に取り付ける場合は、付属の壁取付プレートを利用して設置して下さい。(乾電池は出荷時に装着済みです。)

### ■NSR表示機

表示機は周りに障害物がなく、LED表示が見やすいところに設置して下さい。設置には表示機背面にあるだるま穴2点を利用し、表示機の重さ(約850g)に十分耐えられるビス等に掛けて下さい。

表示機のアンテナは本体及び壁に接触した状態は避けて設置して下さい。

表示機の設置ができましたら、電源コンセントをAC100Vに接続して下さい。

#### 〔悪い例〕

アンテナが本体に接触している。



#### 〔良い例〕

アンテナが本体より上方向に向くような角度として下さい。また、背面に壁等がある場合はアンテナを手前方向に倒して、壁と平行にならないようにして下さい。

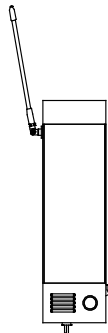

#### 〔各部の名称と寸法図〕

##### 〔NS 送信機〕

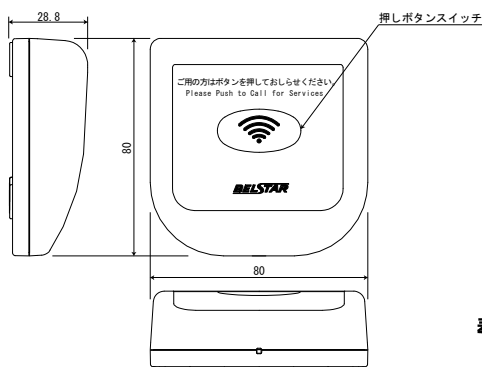

##### 〔NSR 表示機〕

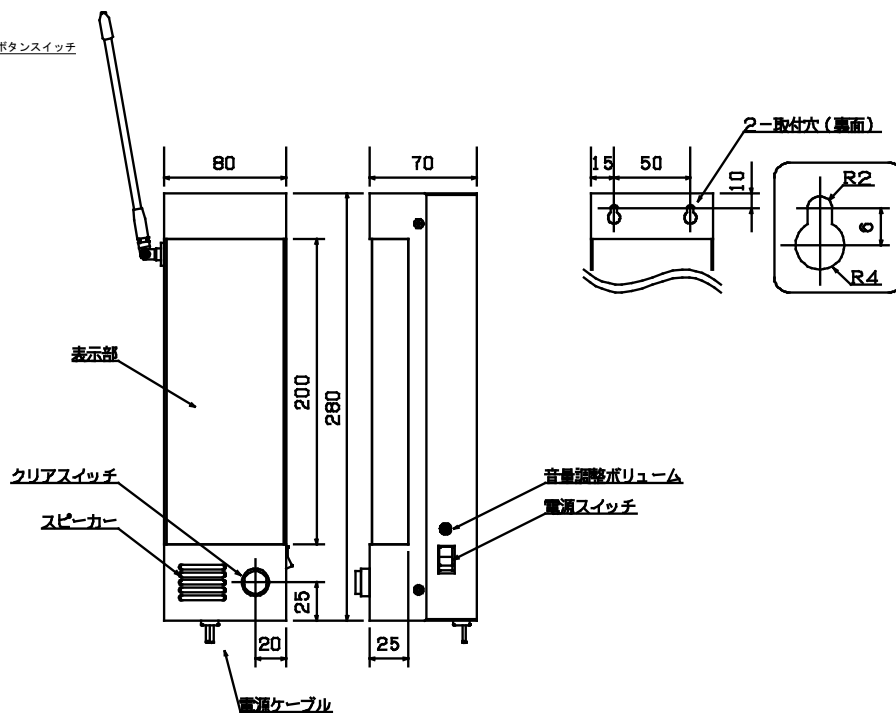

\* 以下のような場所には設置しないで下さい。

- ・ 直射日光があたる場所
- ・ 湿度が非常に高い場所
- ・ テレビやラジオの近く
- ・ 溶接機など火花を飛ばすものの近く
- ・ 強い磁界を発生している場所
- ・ 鉄骨や金属壁で囲まれた場所
- ・ 本装置からの電波により、誤動作をする可能性のある装置の近く

## 使用方法

- ①NSR表示機の側面にある電源スイッチを入れます。

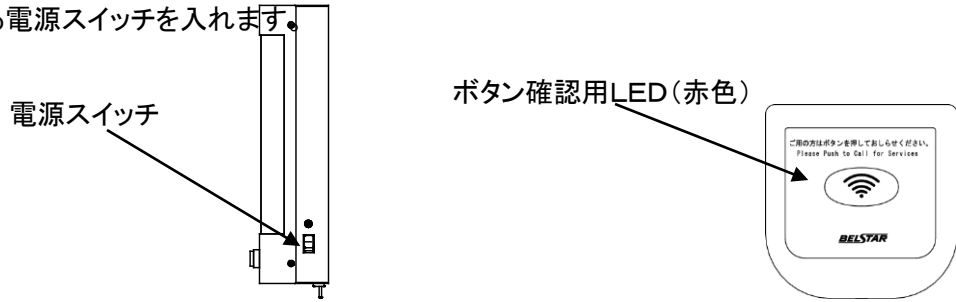

- ②送信機のボタンを押します。

送信機のボタンを押すと“ピッ”という音がしてボタン確認用LEDが赤色に光り、信号を送信します。

- ③送信機からの信号を受信すると表示機から“ピンポーン”と音が鳴ります。

同時に表示機の窓が点滅します。

※既に点滅している場合も、再度送信機からの信号を受信すると“ピンポーン”と音がして点滅を続けます。

<表示を消灯する> 下記2通りの方法で表示を消灯できます。

- ④送信機のボタンを長押しします。

送信機のボタンを長押しすると送信機から“ピッ ピーツ”と音がします。表示機は信号を受信すると表示を消灯します。

- ⑤表示機のクリアスイッチを押す。

表示機のクリアスイッチを押すと表示を消灯します。

## 送信機電池の交換方法

- ①本体下面にあるプラスチック製の乾電池ケースのねじを取り、蓋を外します。

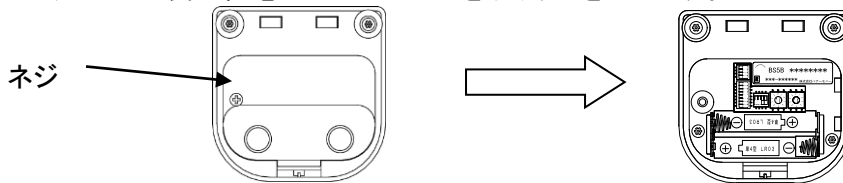

- ②内部の電池ケースに単四型乾電池を取り付けます。この時、電池の極性を間違えないようにして下さい。

- ③電池ケースの蓋を取り付けます。

(添付している乾電池はテスト用ですので、新しい乾電池に入れ替えてお使い下さい。)

## 表示機チャイム音量の調節方法

表示機のチャイム音量は側面にあるボリュームスイッチで調節することができます。

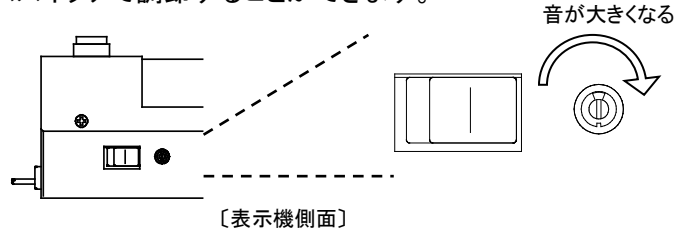

## 使用上の注意

### ■乾電池使用上の注意

長時間使用されない場合や、保管する場合は乾電池を取り外しておいて下さい。

交換する乾電池は、必ず全て新しい同じ種類の電池にして下さい。古い乾電池や、種類の違う乾電池を混用すると乾電池の寿命が短くなるばかりでなく、故障の原因になる恐れがあります。

## 仕様

	NSR表示機	NS送信機
表示部	表示灯×1(赤色LED表示) (表示灯寸法:80W×200Hmm)	LED(赤色) ※ボタン押下時に点灯
出力部	チャイム音	-----
スイッチ	電源スイッチ チャイム音量調節ボリューム クリアスイッチ	押しボタンスイッチ 1点
電源	AC100V~120V	DC3.0V (単四形乾電池×2)
消費電力	5W(MAX)	送信時 25mA以下
電池寿命	-----	1日100回操作で1年
ケース寸法	280W×80H×70Dmm(突起物含まず)	80W×30H×80Dmm
重量	約850g	約100g
通信距離	半径50~100m(使用環境により異なります)	
使用周波数	426.1MHz	
使用環境	温度 0~40℃ 湿度30~80%(結露なきこと)	

## 保証

本規定はお買い上げになられた製品を安心してご利用いただけるよう出荷後の保証について弊社が定めたものです。弊社製品が故障した場合は、この規定に基づき修理・交換いたします。

### ■保証期間

保証期間は他に定めのない限り弊社からの製品出荷後13ヵ月となります。保証期間内は、保証規定の定めにより弊社にて無償修理致します。保証期間中の修理やアフターサービスについてご不明な場合は、お買い上げの販売店、または弊社営業部までご相談下さい。

### ■保証範囲

上記範囲内に当社の責任による故障が発生した場合は、無償での代替品との交換または修理をさせていただきますので、お買い上げの販売店、または弊社営業部にお申し出下さい。なお、代替品との交換または修理を行った場合の保証期間は対象製品の当初出荷日から13ヵ月又は代替品出荷から6ヵ月のいずれか遅く訪れる日までとします。また保証範囲は、本製品のハードウェアに限らせていただきます。保証期間内においても以下の各号に該当する場合には保証の対象外とさせていただきます。

1. お客様による輸送、移動時の落下、衝撃等、お客様のお取扱いが適正でないために生じた故障・損傷の場合。
2. お客様による本体の分解や改造による故障の場合。
3. 火災・地震・水害等の天災地変および異常電圧による故障・損傷の場合。
4. 本製品に接続している当社指定機器以外の機器の故障に起因する故障の場合。
5. 本体以外の付属品(ACアダプター、アンテナ、接続ケーブル等)は含みません。
6. 弊社以外で修理・調整・改良した場合。
7. 消耗品や寿命品(バッテリー含む)の交換の場合。
8. 本取扱説明書に記載された使用方法及び注意事項に反するお取扱いによって生じた故障の場合。

### ■初期不良について

製品出荷日より起算し30日以内を製品初期不良期間とします。期間内にお買い上げの販売店、または弊社営業部にご送付いただき、製品確認後、初期不良とみなされた場合は新品交換または修理対応を無償にて行います。初期不良の場合、送料は弊社にて負担させていただきます。但し、日本国内の送料に限らせていただきます。日本国外でご購入及びお買い上げいただいた場合の海外輸送費・保険料・関税等の掛かる費用については別途協議の上、決定することとします。

### ■免責事項

本製品の故障や障害、その使用によって生じた直接的・間接的な損害、金銭的損失については一切の責任を負いません。

■有償修理対応期間

予備部品の在庫が弊社にある場合に限り、保証期間終了後であっても本製品に対し、生産中止後5年間は有償にて修理対応致します。但し、使用部品の廃止等やむを得ない理由により代替部品の使用又は代替機により対応させていただくことがあります。

■その他

- 保証期間に関係なく、修理は調整等測定機器類の必要上、弊社への持ち込み修理を原則とし、持ち込み時に発生する送料等はお客様の負担とさせていただきます。なお、出張修理を行う場合、または保証期間中に代替機が必要な場合は、有償にて承りますのでお買い上げの販売店または弊社営業部までご相談下さい。
- 修理受付後、弊社技術部門において障害の再現できない場合は、交換・修理を致しかねる場合があります。また、障害の再現をするための技術調査費用を別途請求する場合があります。
- 弊社WEBSITE上及び弊社が提供しているカタログ、マニュアル又は技術資料、その他の資料に記載されている本製品の情報は、お客様にお断りなく変更される場合がございますので、あらかじめご了承ください。

(お問い合わせ窓口) ヘルツ電子株式会社 営業部 TEL053-438-3555  
〒433-8103 静岡県浜松市北区豊岡町 62-1